

ОСНОВНЫЕ МЕРЫ ПРЕДОСТОРОЖНОСТИ

- ▲ Всегда извлекайте резервуары для воды/молока перед наполнением/перемещением.
- ▲ Всегда эксплуатируйте устройство с установленной крышкой резервуара для воды.
- ▲ Прибор необходимо отключать от электросети в следующих случаях:
 - если прибор работает некорректно;
 - после использования прибора.
- ▲ Пользуйтесь прибором исключительно сухими руками.
- ▲ Не открывайте корпус прибора и не пытайтесь разбирать его – внутри нет обслуживаемых частей.
- ▲ Прибор нуждается в чистке после каждого использования.

УСТРОЙСТВО ПРИБОРА

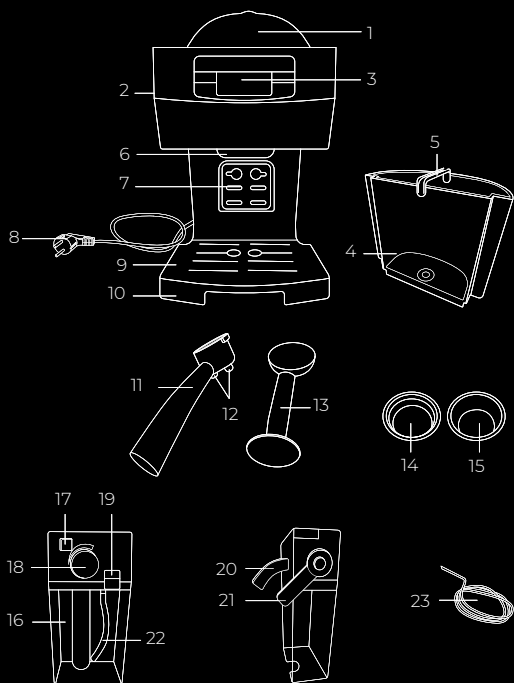

1. Крышка резервуара для воды
2. Корпус прибора
3. Панель управления
4. Съёмный резервуар для воды
5. Ручка резервуара для воды
6. Держатель рожка
7. Подставка для маленьких чашек
8. Электрошнур
9. Решетка поддона для сбора капель
10. Поддон для сбора капель
11. Рожок
12. Два сопла подачи кофе
13. Темпер с мерной ложкой
14. Сито-фильтр (для стандартной порции)
15. Сито-фильтр (для двойной порции)
16. Резервуар для молока
17. Кнопка-фиксатор резервуара для молока
18. Регулятор плотности молочной пенки
19. Кнопка разблокировки крышки резервуара для молока
20. Носик подачи молочной пенки
21. Регулятор носика подачи молочной пенки
22. Трубка забора молока
23. Дополнительная удлиненная трубка забора молока

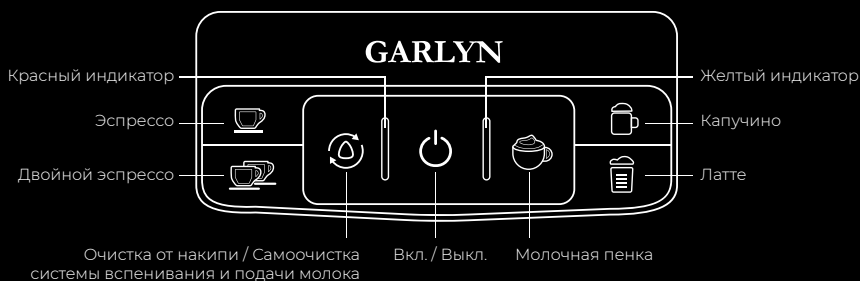

ПАНЕЛЬ УПРАВЛЕНИЯ



СЕКРЕТЫ ВКУСНОГО КОФЕ

- Используйте свежемолотые кофейные зерна свежей обжарки.
- Рекомендуется использовать средний равномерный помол.
- Используйте чистую питьевую воду для приготовления кофе.
- Храните кофейные зерна / молотый кофе в плотно закрытых емкостях подальше от света.
- Чистите кофеварку после каждого использования.
- Пышная и красивая пенка получается из молока 4-8 °С, жирностью 2,5-3,2%.

ПЕРЕД ПЕРВЫМ ИСПОЛЬЗОВАНИЕМ



Заполните резервуар для воды до отметки MAX. Вставьте резервуар с молоком в кофеварку до щелчка. Нажмите кнопку . Все кнопки на панели управления будут постоянно мигать. Нажмите кнопку  или  и дождитесь окончания пролива воды, чтобы активировать кофеварку. После того как температура достигнет значения по умолчанию, подсветка на панели перестанет мигать, кофеварка подаст 2 звуковых сигнала, процесс нагрева остановится. Это означает, что Ваша кофеварка перешла в режим ожидания и готова к приготовлению кофе.

РЕЖИМЫ РАБОТЫ



Как приготовить эспрессо / двойной эспрессо

Установите сито-фильтр для стандартной/двойной порции в рожок, заполните его кофе доверху.



 *Рекомендуется использовать кофе среднего помола.*

Установите рожок в держатель. Поставьте одну или две чашки на решетку поддона или подставку для маленьких чашек. Нажмите кнопку  или . Когда устройство издаст один звуковой сигнал и индикатор выбранной кнопки перестанет мигать, эспрессо будет готов.

Как приготовить капучино/латте

Заполните сито-фильтр кофе, установите его в рожок, вставьте рожок в держатель. Залейте молоко в резервуар для молока. Установите резервуар в кофеварку и направьте носик подачи молочной пенки в чашку. Нажмите кнопку  или . Когда устройство издаст один звуковой сигнал и индикатор выбранной кнопки перестанет мигать, капучино/латте будет готов.

Как приготовить молочную пенку



Залейте молоко в резервуар для молока. Установите резервуар в кофеварку и направьте носик подачи молочной пенки в чашку. Отрегулируйте плотность молочной пенки с помощью регулятора на резервуаре для молока. Нажмите кнопку . Когда устройство издаст один звуковой сигнал и индикатор кнопки  перестанет мигать, молочная пенка будет готова.

УХОД И ОЧИСТКА

Перед чистой дайте устройству остыть после работы и всегда отключайте вилку шнура от сети электропитания. Очищайте корпус кофеварки мягкой влажной тканью. Не помещайте прибор под струю воды, не погружайте его в воду или иные жидкости.

 *Не мойте съемные элементы и детали кофеварки в посудомоечной машине.
Не используйте чистящие щетки и насадки с абразивной грубой поверхностью или химические агрессивные вещества, которые не рекомендованы для очистки предметов, контактирующих с пищей.*

Рожок, трубки забора молока и резервуар для молока промывайте теплой водой с чистящим средством для мытья посуды после каждого использования. Держатель рожка необходимо протирать влажной тканью. Носик подачи молочной пенки отсоедините от резервуара для молока и прочистите. Резервуар для воды очищайте по мере необходимости.

 *Крышку резервуара для молока рекомендуется очищать после каждого приготовления молокосодержащих напитков однократным нажатием кнопки .*

 *Для получения полной информации об эксплуатации Вашего прибора обращайтесь к руководству пользователя, а также в отдел заботы о клиентах GARLYN по телефону: 8-800-555-95-31 (доб. 2)*