



ИНСТРУКЦИЯ ПО ЭКСПЛУАТАЦИИ



CC12 – C18 – CC28

Пожалуйста, внимательно прочитайте и следуйте всем правилам техники безопасности и инструкциям по эксплуатации.

Перед использованием, пожалуйста, прочтите и соблюдайте правила безопасности и эксплуатации, представленных в данной инструкции. Вначале мы хотели бы поблагодарить Вас за выбор нашего продукта и надеемся, что это устройство полностью оправдывает Ваши ожидания.

Данный прибор позволяет Вам хранить вино или подготавливать его к подаче (в зависимости от типа вина) благодаря широкому диапазону регулировки.

1. ИНСТРУКЦИИ ПО ТЕХНИКЕ БЕЗОПАСНОСТИ

Для вашей безопасности и правильного использования устройства перед установкой и первым использованием внимательно прочитайте эту инструкцию, включая предупреждения и полезные советы. Для предотвращения повреждений и/или травм важно иметь полную осведомленность о работе устройства и правилах безопасности его использования. Сохраняйте инструкцию, храните ее в доступном месте для случаев перемещения или продажи. Это обеспечит оптимальную эксплуатацию устройства.

Для предотвращения повреждений или травм сохраняйте инструкцию. Производитель не несет ответственности в случае неправильного использования устройства.

Безопасность детей и лиц с ограниченными возможностями

- Данное устройство может использоваться детьми старше 8 лет и лицами с ограниченными возможностями физического, сенсорного или умственного развития в присутствии лица, ответственного за их безопасность и осуществляющим надзор или инструктирование по вопросам использования прибора. Дети не должны играть с устройством. Очистка и техническое обслуживание не должны осуществляться детьми, если они не старше 8 лет и не находятся под наблюдением.
- Держите упаковку в недоступном для детей месте для предотвращения удушья.
- Перед утилизацией устройства выньте вилку из розетки, отрежьте кабель питания как можно ближе к корпусу и снимите дверь, чтобы дети при игре не заблокировались изнутри.
- Если устройство с магнитным уплотнителем заменяется другим устройством с замком на двери или уплотнителем, убедитесь, что замок отключен перед продажей или утилизацией старого устройства, чтобы дети при игре не заблокировались изнутри.
- Храните устройство и шнур питания в месте, недоступном для детей младше 8 лет.
- **ВНИМАНИЕ:** дети от 3 до 8 лет могут загружать и выгружать устройство.
- Следите, чтобы дети не играли с прибором.

Общая безопасность

ВНИМАНИЕ — Это устройство предназначено для работы в помещении.

ВНИМАНИЕ — Не храните внутри устройства горючие вещества, в том числе аэрозоли, так как они могут протекать или выпускать жидкости.

ВНИМАНИЕ — При повреждении кабеля питания его замена должна осуществляться производителем или дилером с квалифицированным персоналом, чтобы избежать риска поражения электрическим током.

ВНИМАНИЕ — Это устройство предназначено только для установки в автономном режиме, **ни в коем случае оно не должно устанавливаться встроенным или встраиваемым способом.**

ВНИМАНИЕ — Не повреждайте контур системы охлаждения.

ВНИМАНИЕ — Не используйте электрические приборы внутри шкафа, за исключением одобренных изготовителем.

ВНИМАНИЕ — Не загораживайте вентиляционные отверстия и убедитесь, что циркуляция воздуха через них осуществляется без помех.

Внимание: Опасность возникновения пожара

Если контур охлаждения был поврежден:

- Избегайте открытого огня и любых источников воспламенения.
- Проветрите помещение, в котором находится устройство. Ни в коем случае не изменяйте комплектацию устройства. Любые повреждения кабеля питания могут вызвать короткое замыкание и/или поражение электрическим током.

Безопасность при работе с электрическими компонентами

- Мы не можем нести ответственность за неисправность электрооборудования сторонних производителей.
- При подключении к розетке не используйте удлинители и адаптеры.
- Убедитесь, что розетка не повреждена. Плохое соединение может привести к перегреву и возгоранию.
- Убедитесь в доступности розетки, к которой подключено устройство.
- При отсоединении от розетки не тяните за провод кабеля питания.
- Не удаляйте заземление.
- Если настенная розетка плохо закреплена, не подключайте кабель, так как существует опасность поражения электрическим током или возгорания.
- Не используйте устройство, если плафон внутреннего освещения находится не на месте.
- Отключайте устройство перед заменой лампы освещения.
- Устройство работает от однофазной сети 220~240В/50Гц. Устройство должно быть подключено к розетке с заземлением в соответствии с рекомендациями по силе тока.
- Не пытайтесь заменить поврежденный кабель питания, обратитесь в сервисный центр.
- Розетка должна быть легкодоступна для взрослых, но вне досягаемости детей. В случае сомнений обратитесь к специалисту по установке

Ежедневное использование

- Не храните внутри устройства горючие жидкости и взрывчатые вещества. Это может создать опасность взрыва.
- Не используйте другие электрические устройства внутри устройства (блендеры, льдогенераторы и т.д.).
- При отсоединении от розетки не тяните за провод кабеля питания.
- Не подвергайте устройство воздействию солнечных лучей.
- Устройство следует держать вдали от огня свечей и других источников открытого пламени, чтобы избежать риск возгорания.
- Это устройство предназначено исключительно для хранения вина и напитков.
- Устройство является громоздким. Будьте осторожны при его перемещении.
- Если устройство оснащено колесиками, помните, что они служат только для перемещения на небольшое расстояние (внутри помещения). Не используйте их при перемещении на большие расстояния.
- Не опирайтесь и не забирайтесь на прибор или его элементы.
- Чтобы избежать падения содержимого и предотвратить повреждение устройства, не перегружайте его.

Внимание! Чистка и техническое обслуживание

- Перед обслуживанием выключите устройство и отключите от электропитания.

- Не очищайте устройство с использованием металлических предметов, парогенераторов, эфирных масел, органических растворителей и абразивных материалов.
- Не используйте острые предметы для удаления льда. Используйте пластмассовый скребок.

Важная информация об установке!

- Данное устройство предназначено не только для хранения вина, но и соков, питательных напитков, безалкогольных напитков, воды, пива и т.д.
- Данное холодильное устройство не подходит для замораживания пищевых продуктов.
- Данное устройство предназначено только для автономной установки. Он никогда не должно быть встроено и использоваться в качестве встраиваемой техники. Для правильной работы прибора необходимо обеспечить хорошую циркуляцию воздуха вокруг устройства. Мы не несем никакой ответственности за несоблюдение инструкций по установке.
- Для правильной эксплуатации устройства следуйте правилам из этой инструкции.
- Распакуйте устройство и осмотрите его на предмет наличия повреждений. Не подключайте устройство при наличии повреждений, сообщите о них продавцу и сохраните упаковку.
- Обеспечьте эффективную вентиляцию вокруг устройства. Для этого следуйте инструкциям по установке.
- Избегайте контакта горячего компрессора со стенами, чтобы предотвратить риск возникновения пожара. Следуйте рекомендациям по установке.
- Не устанавливайте устройство вблизи радиаторов отопления или рядом с кухонной плитой.
- Убедитесь в доступности розетки после установки устройства.
- Прибор должен быть установлен в помещении с температурой окружающей среды от 20 до 25°C. Превышение или понижение этого рекомендуемого диапазона температур может повлиять на работоспособность прибора.
- Этот прибор не предназначен для использования в неотапливаемом помещении (например, в гараже...), вы должны разместить его в помещении с комнатной температурой.
- Этот продукт предназначен для максимального охлаждения до 12,5°C ниже температуры окружающей среды.
- При установке устройства убедитесь, что шнур питания не зажат и не поврежден.

Экономия электроэнергии

Чтобы ограничить потребление электроэнергии вашим прибором:

- Установите его в подходящем месте (см. «Установка устройства»).
- Держите двери открытыми как можно меньше времени.
- Производите периодическую очистку конденсатора системы охлаждения (см. «Текущее обслуживание вашего прибора»).
- Периодически проверяйте уплотнение двери на наличие повреждений и загрязнений. При наличии повреждений свяжитесь с сервис-центром по послепродажному обслуживанию.
- Рекомендуется следующая компоновка полок вашей бытовой техники для более рационального использования энергии. В наличии имеется четыре полки и одна витрина.

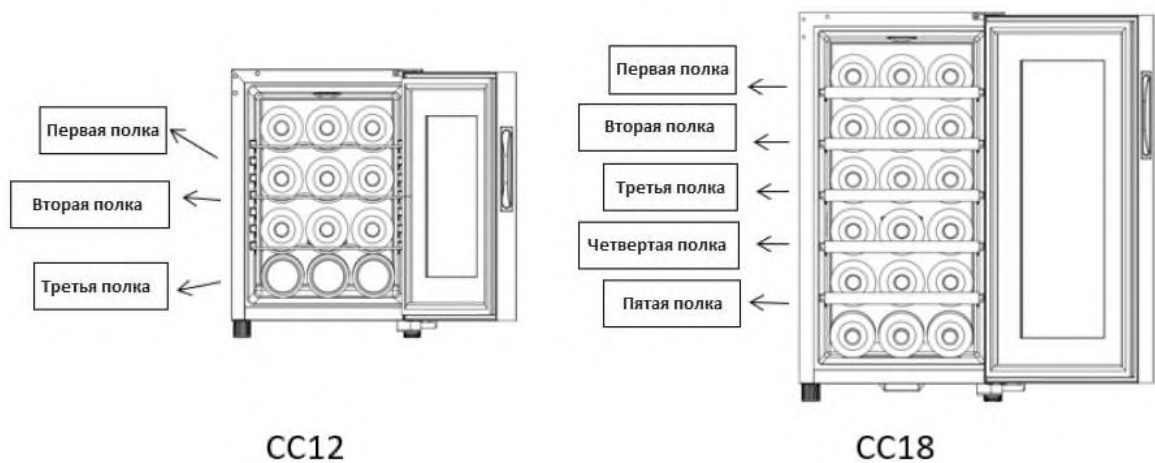

CC12

CC18

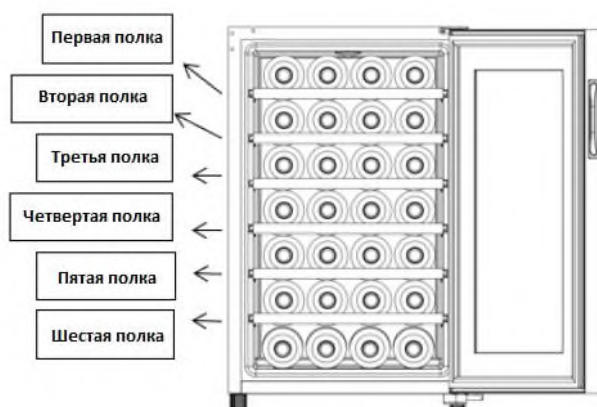

CC28

- Данное устройство оборудовано электронным термостатом, который позволяет устанавливать температуру в диапазоне от 11 до 18 градусов. Для хранения рекомендуется установить прибор на 17 градусов. Эта температура может быть адаптирована в соответствии с типом хранения. Установка температуры выше 17 градусов снизит энергопотребление прибора. Установка температуры ниже 17 градусов приведет к увеличению энергопотребления прибора. Прибор обеспечивает поддержание температуры до тех пор, пока он работает и используется в нормальных условиях. На температуру внутри прибора может влиять множество факторов: температура в помещении, воздействие солнца, количество дверных проемов и количество хранящихся бутылок. Небольшие изменения температуры является нормальным.

Ремонт

- Все электротехнические работы с устройством должны выполняться квалифицированным специалистом.
- Данное устройство должно обслуживаться в авторизованном сервисном центре с использованием только оригинальных запасных частей.

Данный прибор предназначен только для домашнего использования. Изготовитель не несет ответственности за другое использование.



R600a

Инструкция по безопасности

- **Внимание:** не закрывайте вентиляционные решетки на приборе. Держите вентиляционные отверстия в корпусе прибора или в конструкции для встраивания свободными от препятствий.
- **Внимание:** Не храните в приборе взрывоопасные вещества, такие как аэрозольные баллончики с легковоспламеняющимся газом.
- **Внимание:** Не повреждайте контур охлаждения
- **Внимание:** Холодильные агрегаты, работающие на изобутане R600a), нельзя размещать рядом с источником воспламенения (например, возле открытых электрических контактов) или там, где хладагент может собираться в случае утечки. Тип хладагента указан на табличке производителя шкафа
- **Предупреждение:** не используйте электроприборы (гигрометры, термостаты и пр.) в отделениях хранения, если они не имеют тип, рекомендуемый изготовителем.

Данное устройство соответствует всем действующим европейским директивам и любым поправкам к ним.





EPREL

Чтобы узнать больше о вашем продукте, обратитесь к онлайн-базе данных EPREL. Как определено в Постановлении, делегированном Комиссией (ЕС) 2019/2016, вся информация, относящаяся к этому холодильному прибору, доступна в базе EPREL (Европейская база данных продуктов для энергетической маркировки). Эта база данных позволяет вам ознакомиться с информацией и технической документацией вашего холодильного прибора. Вы можете получить доступ к базе данных EPREL, отсканировав QR-код на энергетической этикетке вашего прибора или перейдя непосредственно на: www.ec.europa.eu и выполнив поиск по ссылке на ваше холодильное устройство.

2. ТЕХНИЧЕСКИЕ ДАННЫЕ

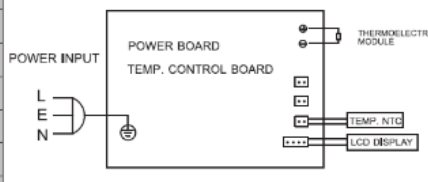
Ниже приведен пример паспортной таблички:

		ELECTRIC DIAGRAM Schéma électrique	
Référence	CC12		
Service Ref	CC12/1		
S/N			
Modèle usine	CW-33FD-1		
Classe climatique	N		
Volume Total Net	31L		
Consommation d'énergie annuelle	129 kWh/an		
Consommation jour d'énergie à 25°C	0.353kWh/ 24h		
Gaz réfrigérant / Quantité	R600A/27g		
Agent isolant	Cyclopentane		
Voltage	220-240V AC		
Fréquence	50 Hz		
Ampérage	0,55A		
Puissance maximum	100 W	 Made in PRC	
Puissance de la lampe	1 W		
Classe de protection contre les chocs électriques	I		
		FRIO Entreprise / Climadiff 143 Bld Pierre Lefauchaux 72230 ARNAGE (France)	

Паспортная табличка, прикрепленная к внутренней или задней части устройства (в зависимости от модели), содержит всю информацию, относящуюся к вашему устройству.

Мы рекомендуем вам записать его серийный номер в этом буклете перед установкой, чтобы вы могли обратиться к нему позже (техническая работа, запрос о помощи и т. д.).



После того, как прибор установлен и загружен, получить к нему доступ не так-то просто.

ВНИМАНИЕ: без этой информации помощь не предоставляется.

3. ОИСАНИЕ

1. Подсветка
2. Полка
3. Фасад полки из дерева
4. Ножки
5. Нижняя петля
6. Дверь
7. Ручка
8. Стекло

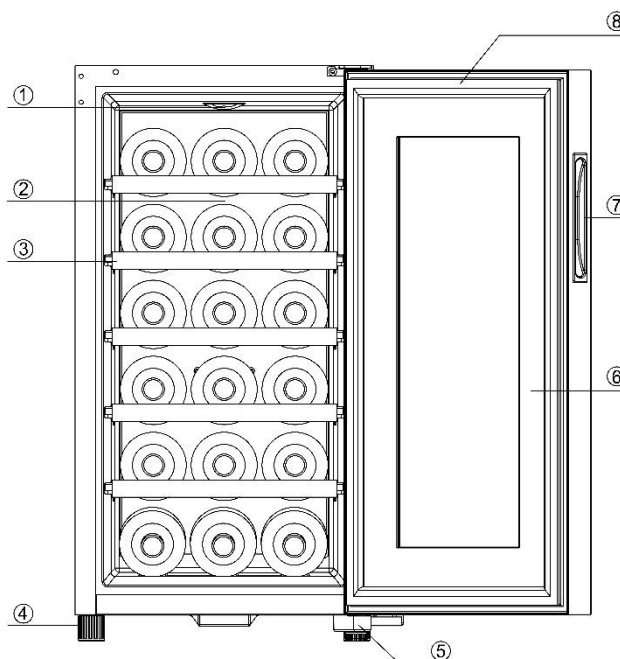

4. ИНСТРУКЦИЯ ПО УСТАНОВКЕ

Перед установкой:

- Снимите внешнюю и внутреннюю упаковку.
- Перед подключением прибора к источнику питания дайте ему постоять примерно 2 часа. Это снизит вероятность неисправности системы охлаждения по причине транспортировки.
- Очистите внутреннюю поверхность с помощью мягкой ткани и теплой воды.

Установка:

- Данный винный шкаф предназначен для свободной установки (отдельностоящий), **ни в коем случае его нельзя устанавливать встроенным или встраиваемым**. Для корректной работы устройства необходимо, чтобы вокруг устройства была хорошая циркуляция воздуха. Мы не несем ответственности за несоблюдение инструкций по установке.
- Поместите прибор на поверхность с достаточной прочностью, чтобы выдержать его вес. Отрегулируйте высоту ножек, чтобы выставить прибор по уровню.
- Чтобы получить максимальную отдачу от вашего прибора с наименьшим потреблением энергии, не ставьте прибор близко к источнику тепла (нагревателю, плите и т.д.), не подвергайте его воздействию прямых солнечных лучей и не помещайте его в слишком холодное помещение.
- Подключите прибор к одиночной розетке, оставив зазор в 10 см между задней стенкой и стеной и по 2 см с каждой стороны. Придерживайте устройство, выставляя его по уровню. Выровняйте устройство с помощью пузырькового уровня, что поможет избежать посторонних вибраций и неплотного закрывания двери.

Диапазон температуры в помещении

Этот прибор предназначен для работы при температуре окружающей среды в соответствии с его температурным классом, указанным на паспортной табличке.

КЛАСС	СИМВОЛ	ДИАПАЗОН КОМПАКТНОЙ ТЕМПЕРАТУРЫ (°С)
Сверх умеренный	SN	От +10 до +32
Умеренный	N	От +16 до +32
Субтропический	ST	От +16 до +38
Тропический	T	От +16 до +43

Данный холодильный прибор предназначен для использования при температуре окружающей среды от 16 °С до 32 °С.

5. ИНСТРУКЦИЯ ПО ПРИМЕНЕНИЮ

Устанавливайте устройство в помещении с температурой от +10 до +43°С. Если температура в помещении выходит за пределы указанного диапазона, то может быть нарушена производительность устройства и станет невозможным

Рекомендуется устанавливать термоэлектрический шкаф в месте, где температура в помещении составляет около 25°C. Если температура в помещении выше или ниже рекомендуемых температур, это может повлиять на производительность устройства. Например, помещение в экстремально холодные или жаркие условия может привести к колебаниям внутренней температуры, и диапазон температур 11-18°C может быть не достигнут.



Температура может колебаться в зависимости от того, включено или выключено внутреннее освещение или расположены ли изделия в верхней, средней или нижней секции.

Панель управления

Панель управления расположена в верхней части стеклянной двери.



Регулировка температуры

- Нажмите  или  для увеличения или уменьшения температуры на 1°C.
- Нажмите , чтобы изменить режим отображения температуры на Фаренгейт или Цельсий.

Примечание:

- Этот продукт предназначен для максимального охлаждения до 12,5°C ниже температуры окружающей среды.
- При температуре в помещении около 25°C устройство может поддерживать диапазон температур между 12,5-18°C.

Настройка освещения

- Нажмите , чтобы включить и выключить внутреннее освещение. Обратите внимание, что свет автоматически выключается через 10 минут.

Когда окружающая температура составляет 25°C, а охладитель вина не загружен бутылками, потребуется около 30 минут, чтобы увеличить температуру охладителя вина с 11°C до 18°C. При тех же обстоятельствах потребуется около 60 минут, чтобы снизить температуру охладителя вина с 18°C до 11°C. Чем меньше температурный диапазон, тем меньше времени это займет.

Заполнение шкафа

Максимальные рекомендуемые количества загрузки для бутылок рассчитывается с определенным количеством полок, которое варьируется в зависимости от модели. Количество

бутылок, которые можно размещать в шкафу, определяется изготовителем на основании тестов с использованием стандартных бутылок типа Бордо, 0,75 л. Любой другой тип размера бутылки и добавление полок значительно уменьшат емкость хранилища.

Для модели СС 12 максимальная вместимость была рассчитана с 3 полками.

Для модели СС 18 максимальная вместимость была рассчитана с использованием 5 полок.

Для модели СС28 максимальная вместимость была рассчитана с 6 полками.

6. ЧИСТКА И УХОД

Очистка термоэлектрического холодильника

Перед чисткой шкафа (это необходимо делать регулярно) отключите его от розетки или обесточьте линию питания.

Рекомендуется перед первым использованием, а затем регулярно очищать шкаф внутри и снаружи (переднюю, боковые и верхнюю поверхности) и смесью теплой воды и мягкого моющего средства. Промойте части внутри водой и дайте поверхностям высохнуть, прежде чем снова включать шкаф. Не используйте растворители или абразивные материалы.

В случае ярко выраженного запаха пластика очистите прибор смесью из двух столовых ложек соды, смешанной с ¼ литра теплой воды.

Перед первым включением в винном шкафу могут присутствовать посторонние запахи. В этом случае не заполняйте шкаф, настройте рабочую температуру на минимальное значение и включите на несколько часов. Низкая температура будет способствовать устранению посторонних запахов.

Перевозка термоэлектрического холодильника

- Извлеките все бутылки.
- Надежно закрепите все элементы внутри прибора
- Поверните выравнивающие ножки к основанию, чтобы избежать повреждений.
- Заклейте дверь лентой.
- Убедитесь, что термоэлектрический охладитель остается в вертикальном положении во время транспортировки.

В случае отключения электроэнергии

Большинство отключений электроэнергии бывают непродолжительны. Отключение на 1 или 2 часа не повлияет на температуру в вашем устройстве. В целях защиты вина во время отключения открывайте двери как можно реже. Если отключение будет более продолжительным, необходимо принять меры для защиты вина.

Устранение неисправностей

Несмотря на особое внимание, которое мы уделяем процессу производства, невозможно полностью избежать неисправностей. Прежде чем обращаться в сервисный центр, пожалуйста, убедитесь, что:

- устройство подключено к электросети;
- нет сбоя в электропитании;
- данная неисправность не относится к тем, что рассмотрены в разделе «Возможные неисправности».

ВАЖНО : Если кабель электропитания поврежден, замену должен произвести изготовитель или представитель изготовителя по сервисному обслуживанию или другой квалифицированный специалист. В любом случае его должен заменять квалифицированный персонал, чтобы избежать риска получения травмы.

ЕСЛИ НЕ УДАЛОСЬ УСТАНОВИТЬ ПРИЧИНУ НЕИСПРАВНОСТИ, ОБРАЩАЙТЕСЬ В

СЕРВИСНЫЙ ЦЕНТР

ВНИМАНИЕ!

Отключите прибор перед выполнением любых работ по техническому обслуживанию или ремонтных работ!

7. Запасные части

Эстетичные и функциональные запасные части доступны профессиональным ремонтникам и конечным потребителям в течение как минимум 10 лет с даты размещения последней единицы данной модели на рынке.

Список запасных частей и порядок их заказа (профессиональный доступ / доступ для конечных потребителей) доступны на следующем веб-сайте: www.interfroidservices.fr или по почте по следующему адресу: Interfroid Services, 143 Bd Pierre Lefaucheux - 72230 ARNAGE. На все винные шкафы FRIO действует 1-летняя гарантия на детали.

8. Возможные неисправности

Ознакомьтесь со списком возможных неисправностей, прежде чем вызвать представителя сервисного центра. Возможно, вы сможете решить проблему самостоятельно.

Проблема	Возможная причина
Винный шкаф не работает.	<ul style="list-style-type: none">▪ Шкаф не подключен.▪ Шкаф выключен.▪ Сработал автомат или сгорел предохранитель.
Шкаф не достаточно охлаждает.	<ul style="list-style-type: none">▪ Неправильно настроена рабочая температура.▪ В помещении слишком тепло.▪ Внешняя среда может потребовать более высоких настроек▪ Если окружающая температура > 25 ° C, ваш прибор может

	<p>охладиться только на 12,5°C ниже окружающей температуры среды.</p> <ul style="list-style-type: none"> ▪ Дверь открывается слишком часто. ▪ Дверь закрыта не полностью. ▪ Дверной уплотнитель не работает должным образом.
Не работает освещение.	<ul style="list-style-type: none"> ▪ Шкаф не подключен. ▪ Сработал автомат или сгорел предохранитель. ▪ Лампа перегорела. ▪ Освещение находится в режиме «ВЫКЛЮЧЕН». Нажмите кнопку освещения для включения освещения. ▪ Обратитесь в сервисный центр
Винный шкаф сильно шумит.	<ul style="list-style-type: none"> ▪ Шум может исходить от потока хладагента, что является нормальным. ▪ Когда каждый цикл завершается, вы можете услышать булькающие звуки, вызванные потоком хладагента в охладителе. ▪ Сокращение и расширение внутренних стенок могут вызвать трещины и потрескивающие шумы. ▪ Убедитесь, что вентилятор в хорошем состоянии Винный шкаф не выставлен по уровню.
Дверь не закрывается.	<ul style="list-style-type: none"> ▪ Винный шкаф не выставлен по уровню. ▪ Загрязнен уплотнитель двери. ▪ Полки установлены неправильно. ▪ Часть содержимого мешает закрытию двери.
Сильная вибрация	<ul style="list-style-type: none"> ▪ Винный шкаф не выставлен по уровню.
Панель управления не работает	<ul style="list-style-type: none"> ▪ Сбой панели управления ▪ Сломалась печатная плата питания ▪ Прибор не подключен к сети ▪ Обратитесь в сервисный центр
Ошибка на дисплее	<ul style="list-style-type: none"> ▪ Ухудшение работы дисплея ▪ Значение температуры не отображается ▪ Обратитесь в сервисный центр

Замена подсветки

Этот прибор состоит из светодиодов (LED). Этот тип диода не может быть заменен потребителем. Срок службы этих светодиодов обычно достаточен, чтобы ничего не менять. Если, однако, несмотря на все меры предосторожности, предпринятые во время изготовления винного погреба, светодиоды были неисправны, обратитесь в службу послепродажного обслуживания для любого вмешательства.

9. Охрана окружающей среды

Изделие соответствует действующим правилам обеспечения безопасности и директиве 2012/19/CE (WEEE) об отходах электрического и электронного оборудования. Обеспечивая правильную утилизацию этого продукта, вы можете предотвратить возможные негативные последствия для окружающей среды и здоровья человека, которые в противном случае могут быть вызваны неправильным обращением с отходами этого продукта.



Символ перечеркнутого мусорного контейнера означает, что после окончания эксплуатации винного шкафа его необходимо перерабатывать отдельно от других бытовых отходов.

Таким образом, отслуживший свой срок винный шкаф необходимо сдать в пункт сбора, переработки и утилизации отходов электроники и электротехники или, если вы покупаете аналогичное изделие, отслуживший свой срок винный шкаф должен быть вывезен продавцом аналогичного изделия.

Потребитель несет ответственность за сдачу винного шкафа в пункт сбора, переработки и утилизации отходов электроники и электротехники по истечении срока эксплуатации.

Своевременный и надлежащий сбор отслужившего свой срок оборудования и его экологически безопасная переработка позволяют предотвратить возможные негативные последствия для окружающей среды и здоровья людей и способствуют использованию вторичного сырья при производстве товаров.

Более подробную информацию о времени и месте приема отслужившей свой срок бытовой техники можно получить у работников жилищно-коммунального хозяйства вашего района или в магазине розничной продажи, в котором вы приобрели винный шкаф.

10. ПРЕДУПРЕЖДЕНИЕ

Все типы и модели климатических шкафов для хранения вин подвергаются непрерывной модернизации. Мы надеемся, что вы с пониманием отнесетесь к тому, что мы сохраняем за собой право вносить изменения в конструкцию, комплектацию и технологические решения устройства без уведомления.

Гарантии для маркированных изделий LaSommeliere предоставляются исключительно официальными магазинами розничной торговли. Никакой раздел данного руководства не может расцениваться, как дополнительная гарантия.